

# garantie

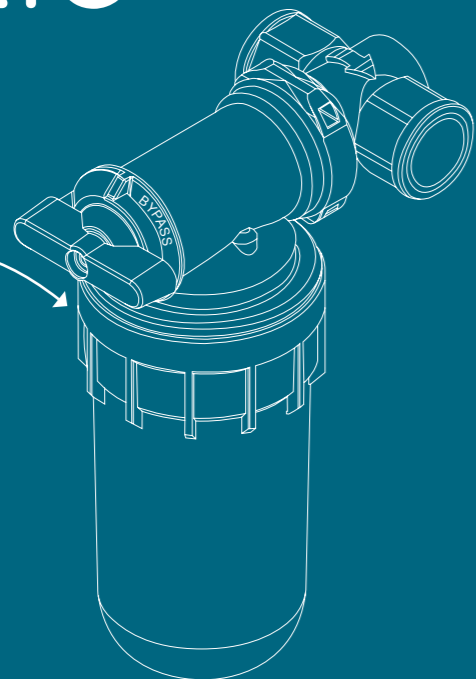

Scan de QR-code op je toestel om je garantie van 3 jaar te activeren



# tips & tricks



Sluit je toestel enkel aan op koud water: plaats vlak na de waterteller of vlak voor de warmwaterboiler



Plaats je toestel steeds verticaal en let erop dat de draaiknop op "OPEN" staat



Bij een duo kit: monteer je filter steeds voor je polyfosfaattoestel

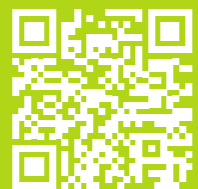

bekijk online onze installatievideo's  
[limesolutions.eu/installatievideo's](https://limesolutions.eu/installatievideo's)

# meet lime

## wie is lime

Achter lime zit een team van gepassioneerde mensen die u optimaal willen ondersteunen in het doe-het-zelver zijn. Met een gecombineerde ervaring van meer dan 40 jaar in de wereld van waterbehandeling, was de keuze voor een eerste kit snel gemaakt. Het werd een lime DIY kit ter bescherming van uw leidingen en sanitaire installaties. Maak kennis met onze limescale en filter toestellen!

## diy Kits

De lime do it yourself kits zijn gemaakt met één basisgedachte: sterke kwaliteitsproducten die eenvoudig te installeren zijn door een doe-het-zelver. U hoeft niet te zoeken in ellenlange winkelrekken naar de juiste aansluitstukken voor uw leidingen. Alles wat u nodig heeft, zit in onze kit.

Denkt u toch iets te missen? Bel ons dan gerust op en wij lossen het graag voor u op. Veel installatieplezier!



# user manual get started!

# aan de slag

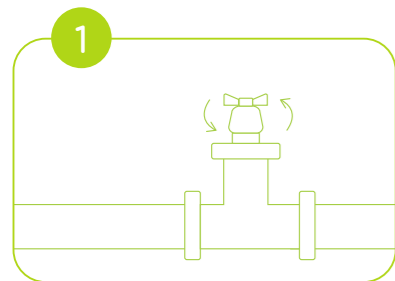

Draai de waterkraan dicht

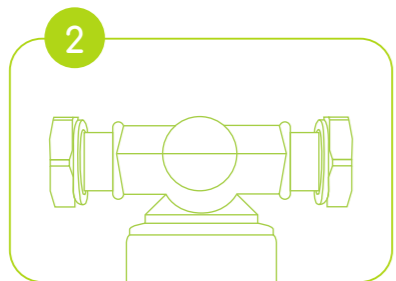

Neem het toestel met Koppelstukken (B) en monteer de dichtingen

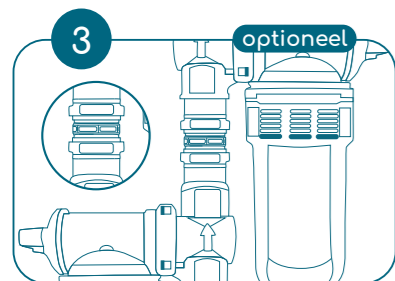

Indien u een duo kit heeft: connecteer de 2 toestellen aan elkaar met tussenstuk (C)

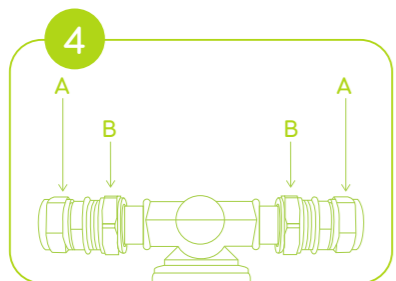

Monteer daarna de aansluitstukken (A) op de Koppelstukken (B)\*

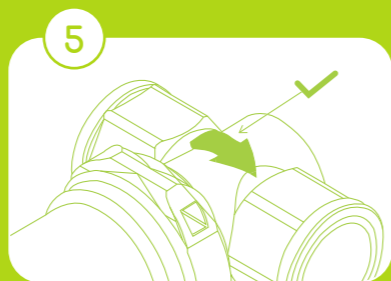

Zorg ervoor dat de waterstroom de richting van de pijl op je toestel(len) volgt

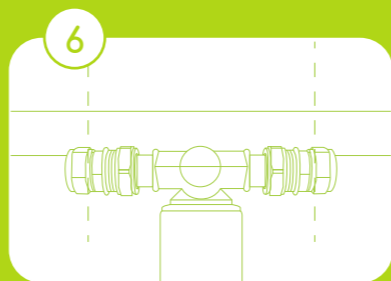

Neem deze combinatie en houd tegen de leiding op de plek waar u wilt monteren – plaats streepjes op de plaats waar de leiding afgezaagd dient te worden en zaag af\*\*

\*Vergeet de dichtingen niet in de koppelstukken aan te brengen  
\*\*voor meer concrete info ifv verschillende aansluitstukken, zie installatievideo's op website

Voor aansluiting met een flexibele leiding: gebruik onze handige Bismatbeugel om je toestel aan de muur te bevestigen

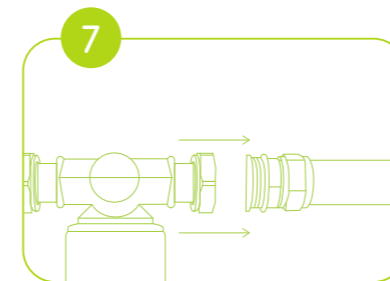

Deconnecteer de aansluitstukken (A) van je toestel en schuif apart over de buizen

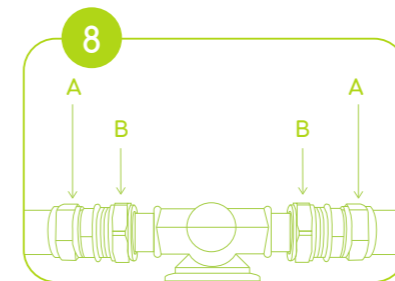

Connecteer aansluitstukken (A) aan de koppelstukken (B)\* en fixeër de aansluitstukken (A) stevig

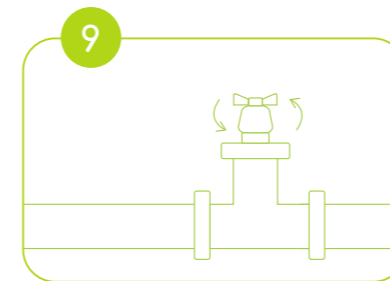

Draai de waterkraan weer open en controleer op eventuele lekken – Draai verder aan waar nodig



# wisselen patronen

1 Zet draaiknop op "BYPASS"

2 Draai het reservoir open

3 Vervang het patroon of de filter

4 Draai het reservoir handvast dicht. Gebruik geen gereedschappen.

5 Zet draaiknop op "OPEN"

